

## CTE 82 TV

**CANDY**

*Tempo*  
**TELECTRONIC**

**CZ** Návod k obsluze

**RU** Инструкции по эксплуатации

46 001 000

02-03



**CZ** Výrobce odmítá odpovědnost za případné chyby tisku této brožurky. Současně si vyhrazuje právo na provedení náležitých úprav svých výrobků, aniž by učinil změny v jejich základních technických vlastnostech.

**RU** Фирма - производитель не несет ответственность за возможные ошибки в напечатании данной инструкции. Фирма оставляет за собой право вносить изменения, которые сочтет нужными, в производимую продукцию без ущерба основных ее характеристик.

**CZ** str. 3

**RU** снх. 15



Просим внимательно прочитать данное пособие, которое содержит практические советы для оптимального использования вашей машины.

Настоящие "Инструкции по эксплуатации" помогут вам решать любые вопросы при работе с машиной. Инструкции храните для последующих консультаций.

Прилагаются "Инструкции по Установке и Ремонту" для их использования при установке вашей машины и ее ремонте. Инструкции необходимы также в случае аварии, для отбора белья к стирке, учитывая знаки на этикетках белья, и при обработке особых пятен.

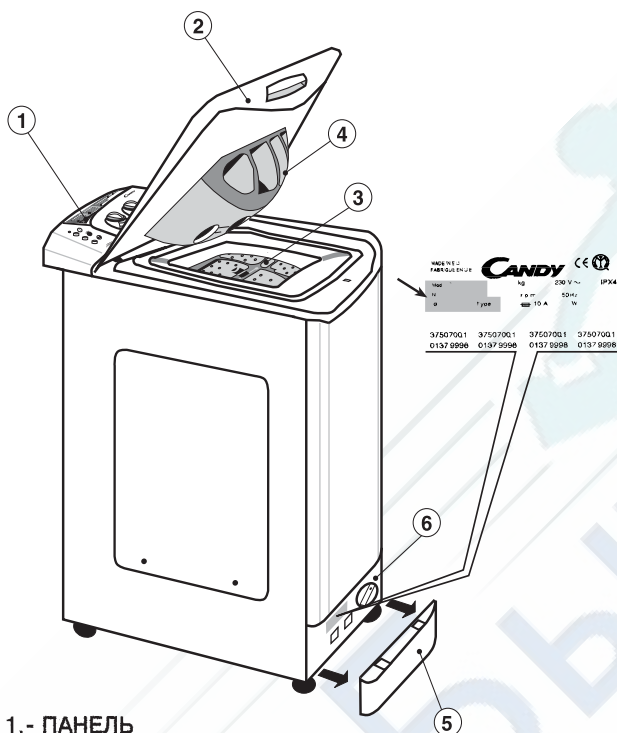

- 1.- ПАНЕЛЬ
- 2.- КРЫШКА
- 3.- БАРАБАН
- 4.- КЮВЕТА ДЛЯ СТИРАЛЬНОГО ПРОДУКТА
- 5.- ЦОКОЛЬ
- 6.- ФИЛЬТР

При обращении в центр Технического Обслуживания CANDY указывайте всегда модель машины (отмеченную также в панели управления), ее номер и серию, обозначенную на карточке, которую можно найти на задней панели дверцы доступа к фильтру или в гарантийном талоне. То-есть, все, что отмечено в рамке. Сообщив эту информацию вы сможете добиться быстрого и эффективного обслуживания.

	стр.
ГАРАНТИЯ . . . . .	17
ТЕХНИЧЕСКИЕ ДАННЫЕ . . . . .	18
ОТКРЫТИЕ БАРАБАНА - ЗАГРУЗКА БЕЛЬЯ . . . . .	19
ЗАКЛАДКА СТИРАЛЬНОГО ПРОДУКТА . . . . .	20
АВТОМАТИЧЕСКАЯ АДАПТАЦИЯ МОЩНОСТИ . . . . .	21
ПОДБОР ПРОГРАММЫ . . . . .	21
ОПИСАНИЕ КОМАНД НА ПАНЕЛИ . . . . .	22
ТАБЛИЦА ПРОГРАММ . . . . .	25

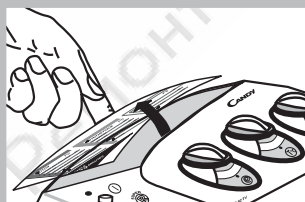

Прикрепить к держателю прилагаемую самоклеющуюся этикетку, на своем языке, в свою очередь, держатель ввести в задний паз визира панели.



1. В состав документации входит Гарантийный Талон.



2. Заполнить часть **A** Гарантийного Талон сохранить ее для предъявления, необходимости ремонта, Центру Технического Обслуживания вместе с чеком, выдав продавцом при покупке машины.

### СТЕ 82 TV

Вес сухого белья . . . . .	кг	4,5
Напряжение . . . . .	V	230
Мощность при стирке . . . . .	W	175
Мощность при центрифугировании . . . . .	W	300
Мощность при отсосе воды . . . . .	W	30
Мощность Сопротивления . . . . .	W	1.950
Максимальная Потребляемая Мощность . . . . .	W	2.200
Амперы в предохранителе сети . . . . .	A	10
Давление воды . . . . .	Мра	0,05 мин. 0,8 мах.
Обороты при центрифугировании. . . . .	об/мин	800
Расход воды (Программа 60° C) . . . . .	литр	54
Расход эл/энергии (Программа 60° C) /4,5 kg. . . . .	квт/час	0,85
Вид энергоэффективности . . . . .		A

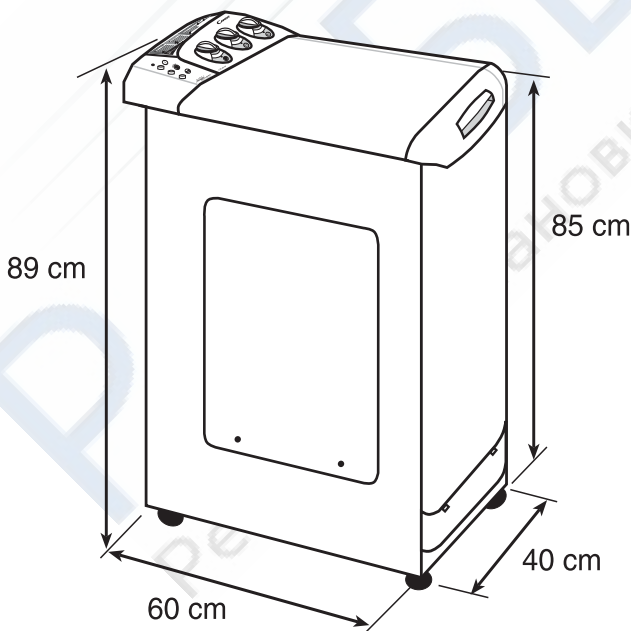

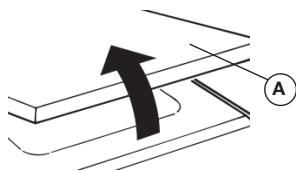

1. Поднять крышку **A** и открыть ее полностью. Затем открыть барабан, как указано на рисунке:

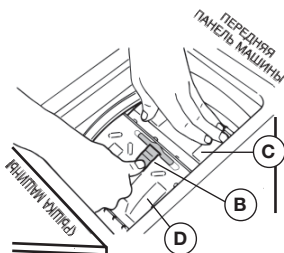

2. Нажать на клапан **B** и не отпуская его нажать на переднюю дверцу **C**, чтобы раскрылись обе дверцы **C** и **D**.

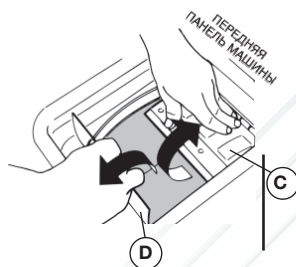

3. Открыть заднюю дверцу **D**. Открыть переднюю дверцу **C**. Заложить белье в барабан.

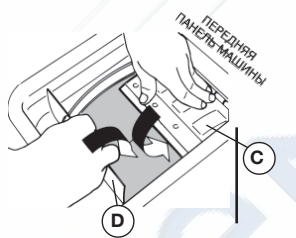

4. Опустить переднюю дверцу **C**, затем заднюю дверцу **D**, чтобы крюк передней дверцы **C** надежно вошел бы в щель. Отпустить обе дверцы.

5. Убедитесь, что обе дверцы закреплены и закрыты.

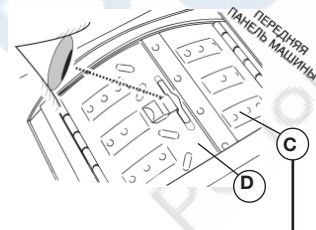

**ВНИМАНИЕ!**  
ВАЖНО ЭТУ ОПЕРАЦИЮ ПРОВЕСТИ С БОЛЬШОЙ ОСТОРОЖНОСТЬЮ, ЧТОБЫ ИЗБЕЖАТЬ ПОРЧИ БЕЛЬЯ И МАШИНЫ.

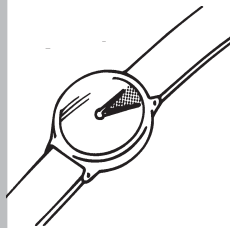

**2 min.**



**ВНИМАНИЕ!**  
Специальное приспособление не позволяет открыть крышку сразу после окончания стирки. После завершения центрифугирования следует подождать две минуты, прежде чем поднять крышку.

**ЗАКЛАДКА СТИРАЛЬНОГО ПРОДУКТА**

Кювета стирального продукта состоит из 4-х отсеков:

- Отсек I предназначен для порошкового продукта предварительной стирки. Рекомендуемое количество продукта - 60 грамм (для 4,5 кг).
- Отсек II предназначен для порошкового продукта основной стирки. Рекомендуемое количество продукта - 120 грамм (для 4,5 кг).
- Отсек  предназначен для хлорки. Рекомендуемое количество - 7 cl.
- Отсек  предназначен для закладки смягчителей, ароматизаторов и спецдобавок, как то: крахмала, синьки и т.д. Рекомендуемое количество - 5cl.

В кювете стирального продукта чертой указано два уровня:

- **РЕКОМЕНДОВАНО** (нижняя черта). Указывает рекомендуемый уровень продукта для предварительной и основной стирки.
- **MAX.** Указывает максимальный уровень, который нельзя превышать.

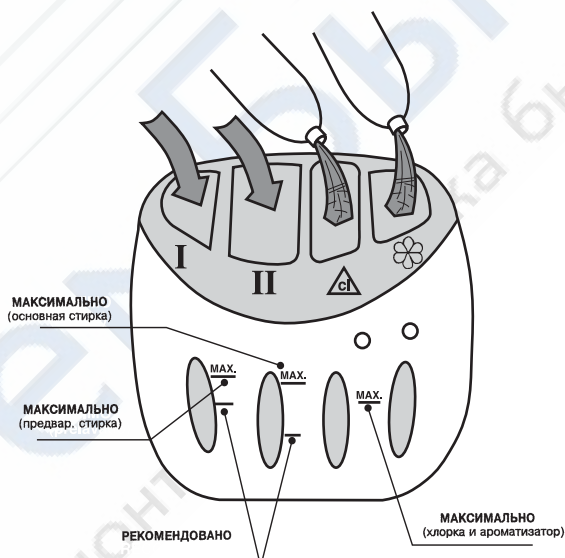



**АВТОМАТИЧЕСКАЯ АДАПТАЦИЯ МОЩНОСТИ** 

Данная машина автоматически устанавливает количество воды в зависимости от веса белья. Таким образом, достигается “индивидуализированный” процесс стирки, даже с энергетической точки зрения. Это снижает расход воды и эл.энергии и значительно сокращает время стирки.

**ПОДБОР ПРОГРАММЫ**

ПРИ ПОДБОРЕ ПРОГРАММЫ УБЕДИТЕСЬ, ЧТО КНОПКА **ПУСК/СТОП** НЕ НАЖАТА.

Установка программы осуществляется следующим образом:

- Программа устанавливается при помощи команды **(A)**. Для этого необходимо обратиться к Таблице Программ.
- Подберите температуру стирки при помощи соответствующей команды.
- Установите число оборотов центрифугирования при помощи соответствующей команды.
- По соответствующим кнопкам подберите варианты операций.

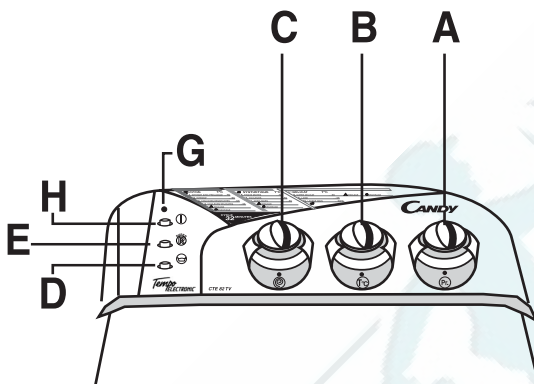

Команда подбора программ . . . . .	A
Команда подбора температуры . . . . .	B
Команда подбора центрифугирования . . . . .	C
Кнопка <b>FLOT</b> (Противосморщивание). . . . .	D
Клавиша сверхвысокая скорость . . . . .	E
Световой индикатор функционирования . . . . .	G
Кнопка <b>ПУСК/СТОП</b> . . . . .	H

## А КОМАНДА ПОДБОРА ПРОГРАММ

При помощи этой команды сможете подобрать желаемую программу стирки.

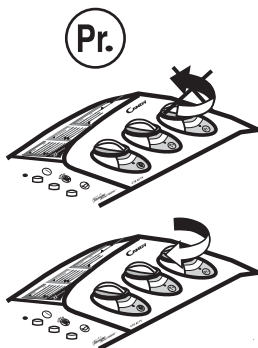

**НИКОГДА НЕ ВРАЩАЙТЕ РЕГУЛЯТОР ПРОТИВ ЧАСОВОЙ СТРЕЛКИ**, а только по часовой стрелке, и не нажимайте на кнопку ПУСК/СТОП (Н) до установки программы.

Если вы решили изменить программу во время работы машины, отключите кнопку ПУСК/СТОП, а после изменения программы вновь нажмите кнопку ПУСК/СТОП.

## В. КОМАНДА ПОДБОРА ТЕМПЕРАТУРЫ

При помощи этой программы устанавливается нужная температура стирки.

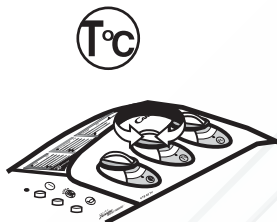

Если вами выбран режим стирки без нагрева воды, совместите знак холода  с точкой-указателем.

**ДОПУСКАЕТСЯ ВРАЩЕНИЕ РЕГУЛЯТОРА ТЕМПЕРАТУРЫ В ЛЮБОМ НАПРАВЛЕНИИ.**

Не превышайте максимальную температуру, указанную в таблице программ для каждого режима стирки.

## С КОМАНДА ПОДБОРА ЦЕНТРИФУГИРОВАНИЯ

При помощи этой команды сможете подобрать скорость конечного центрифугирования.



Конечное центрифугирование осуществляется с выбранной скоростью при стирке прочных тканей. Промежуточное и конечное центрифугирование при стирке смешанных, синтетических и нежных тканей осуществляется со скоростью 400 оборотов в минуту.

При подборе программы без центрифугирования установите знак исключения центрифугирования против точки-указателя. 

**ДОПУСКАЕТСЯ ВРАЩЕНИЕ РЕГУЛЯТОРА В ЛЮБОМ НАПРАВЛЕНИИ.**

## D. КНОПКА - ОСТАНОВ ПРИ БАКЕ С ВОДОЙ



Эта кнопка действует во всех программах за исключением "цикла 32 минуты".

Когда кнопка FLOT нажата, стиральная машина останавливается в процессе заключительного полоскания, белье продолжает замачиваться при значительном объеме воды.

Для окончания программы, с центрифугированием, повторно нажмите на эту кнопку.

Если установлена программа "сильное центрифугирование" (хлопок), эта кнопка не должна быть нажата.

## E. Клавиша сверхвысокая скорость





























Когда клавиша нажата, длительность программ в данной машине сокращается до 50 минут в соответствии с подобранной программой и температурой стирки. Данной клавишей можно пользоваться при закладке от 1 до 4,5 кг белья.

## G. СВЕТОВОЙ ИНДИКАТОР ФУНКЦИОНИРОВАНИЯ



## H. КНОПКА ПУСК/СТОП

## ТАБЛИЦА ПРОГРАММ

ТИП ТКАНИ	ПРОГРАММА	МАКС. ЗАГРУЗКА В КГ.	ПОДБОР ПРОГРАММЫ	ПОДБОР ТЕМПЕРАТУРЫ	ЗАГРУЗКА СТИРАЛЬНЫМ ПРОДУКТОМ			
					I	II	△	☉
КОРОТ ПРОГР.	Сверх короткий цикл в 32 мин.	2	<b>32°</b>	От хол. до ...50°	●			
ПРОЧНЫЕ ТКАНИ 	ПРЕДВАРИТ. И ИНТЕНСИВНАЯ СТИРКА	4,5	<b>1</b>	От хол. до ...90°	●	●	●	●
	ИНТЕНСИВНАЯ СТИРКА	4,5	<b>2*</b>	От хол. до ...90°		●	●	●
	СТОЙКИЕ ЦВЕТА	4,5	<b>3</b>	От хол. до ...60°		●		●
	НЕЖНЫЕ ЦВЕТА	3,5	<b>4</b>	От хол. до ...40°		●		●
	 ХЛОРКА. ОРГАНИЧЕСКИЕ ПЯТНА	—		—			●	●
	 АКТИВНОЕ ПОЛОСКАНИЕ	—		—				●
	 Последнее активное полоскание	—		—				●
	 АКТИВНОЕ ЦЕНТРИФУГИРОВАНИЕ	—		—				
СМЕШАННЫЕ ТКАНИ СИНТЕТИКА 	СМЕШАННЫЕ ТКАНИ	2	<b>5</b>	От хол. до ...60°		●		●
	ЦВЕТНЫЕ ТКАНИ	2	<b>6</b>	От хол. до ...50°		●		●
	АКРИЛОВЫЕ ТКАНИ	2	<b>7</b>	От хол. до ...40°		●		●
	 НЕЖНЫЕ ПОЛОСКАНИЯ	—		—				●
	 ПОСЛЕДНЕЕ НЕЖНОЕ ПОЛОСКАНИЕ	—		—				●
	 НЕЖНОЕ ЦЕНТРИФУГИРОВАНИЕ	—		—				
ОЧЕНЬ НЕЖНЫЕ ТКАНИ 	НЕЖНАЯ СТИРКА	1,5	<b>8</b>	От хол. до ...40°		●		●
	 МАШИННАЯ СТИРКА ШЕРСТИ	1	<b>9</b>	От хол. до ...40°		●		●
	 РУЧНАЯ СТИРКА	1,5	<b>10</b>	От хол. до ...30°		●		●
	 НЕЖНОЕ ПОЛОСКАНИЕ	—		—				●
	 ПОСЛЕДНЕЕ НЕЖНОЕ	—		—				●
	 НЕЖНОЕ ЦЕНТРИФУГИРОВАНИЕ	—		—				
	 СЛИВ ВОДЫ	—	<b>Z</b>	—				

Программа\* в соответствии с Нормативами EN 60456



В каждой группе программ первыми расположены программы большей продолжительности, которые обеспечивают более тщательную стирку при той же температуре. Последующими программами следует пользоваться, если белье мало загрязнено или оно особо нежное.

1. При стирке очень загрязненного белья рекомендуется не загружать более 3-х кг белья.
2. При стирке в программах 1-2 можно автоматически отбелить белье, заложив хлорку в кювету  $\Delta$ .
3. Стиральная машина запрограммирована для автоматического забора смягчителя во время последнего полоскания при любых режимах работы.

#### **СКОРОСТНАЯ ПРОГРАММА 32 МИНУТЫ**

Скоростная программа в 32 минуты позволяет осуществить полный цикл стирки белья весом до 2-х килограмм при  $T 50^{\circ} C$  за 30 минут. Можно снизить температуру стирки при помощи особого регулятора температуры.

Максимальный вес стирального продукта при стирке по данной программе указан в измерителе - 32 минуты, который прилагается.

При работе по данной программе максимально допустимое количество стирального порошка моющего средства указано в прилагаемом измерителе в 32' .

Моющее средство следует заложить в отсек для предварительной стирки (отсек 1).

Скоростная программа в 32 минуты может быть использована также как цикл предварительной стирки для очень загрязненного белья, перейдя затем к исполнению основной программы.

#### **КАК СДЕЛАТЬ СТИРКУ В ВАШЕЙ НОВОЙ СТИРАЛЬНОЙ МАШИНЕ CANDY НАИБОЛЕЕ ЭФФЕКТИВНОЙ**

Чтобы стирка в вашей новой стиральной машине каждый день приносила наилучший результат, очень важно уметь правильно выбрать стиральный порошок.

Мы, специалисты компании Candy, регулярно тестируем различные виды стиральных порошков, представленных на рынке, чтобы оценить, какие из них отстирывают наиболее эффективно в наших стиральных машинах. Проведенные исследования показали, что один порошок всегда соответствует нашим высоким стандартам и обеспечивает великолепное отстирывание, в том числе удаление практически всех видов пятен. Кроме того, при стирке с этим порошком одежда сохраняет свой внешний вид надолго. Это объясняет, почему именно стиральный порошок Ariel получил официальное одобрение компании Candy.



для вашей стиральной машины

**RU** Фирма - производитель не несет ответственность за возможные ошибки в напечатании данной инструкции. Фирма оставляет за собой право вносить изменения, которые сочтет нужными, в производимую продукцию без ущерба основных ее характеристик.



**RU** Инструкции по установке и ремонту



**ОПИСАНИЕ ПОСОБИЯ**

Данное пособие содержит информацию по установке и наладке машины, а также по ее уходу и ремонту. Оно поможет решать несложные проблемы, связанные с неисправностями, или отборе белья для стирки, в толковании символов в этикетках белья и обработке особых пятен.

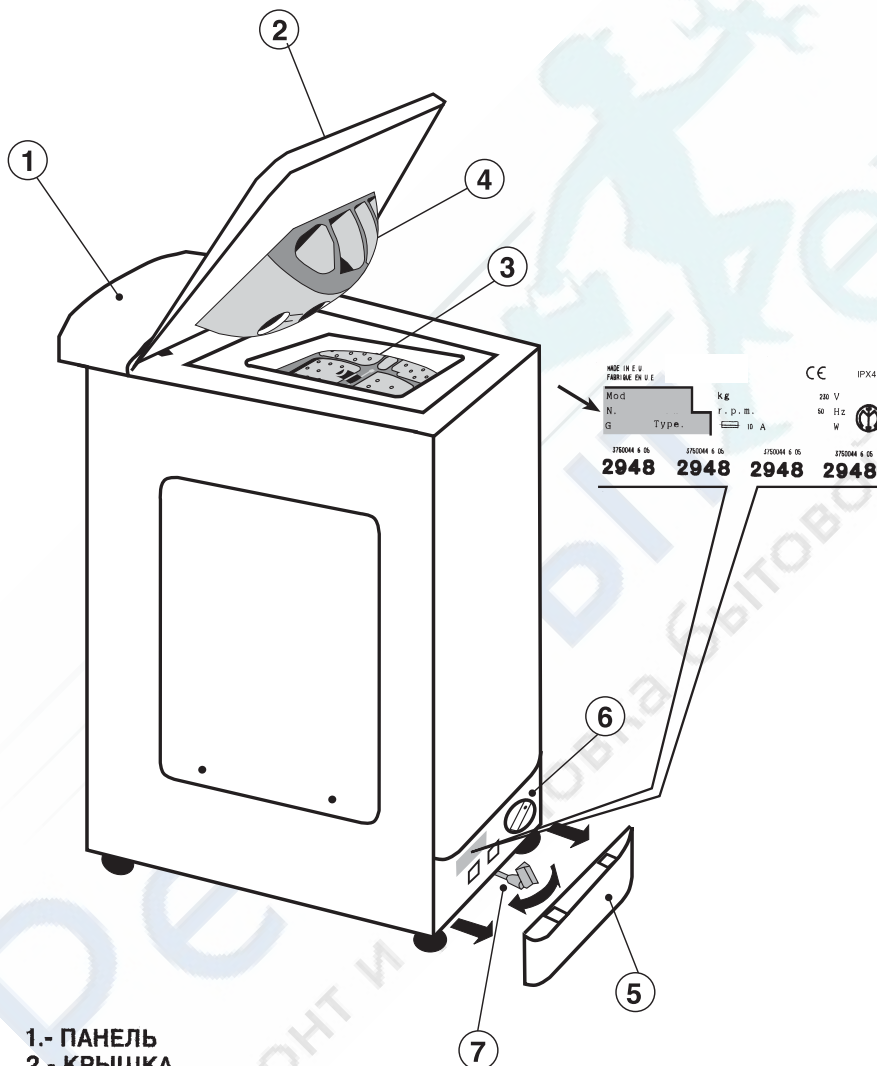

- 1.- ПАНЕЛЬ
- 2.- КРЫШКА
- 3.- БАРАБАН
- 4.- КЮВЕТА ДЛЯ СТИРАЛЬНОГО ПРОДУКТА
- 5.- ЦОКОЛЬ
- 6.- ФИЛЬТР
- 7.- ТЕЛЕЖКА С КОЛЕСАМИ (В СООТВЕТСТВИИ С МОДЕЛЮ)



 **ОГЛАВЛЕНИЕ**

---

	стр.
ПРАВИЛА БЕЗОПАСНОСТИ . . . . .	4
РАСКОНСЕРВИРОВАНИЕ - УСТАНОВКА - ПУСКО-НАЛАДКА . . . . .	6
ЧИСТКА И УХОД ЗА МАШИНОЙ . . . . .	8
ЧИСТКА КЮВЕТЫ МОЮЩЕГО СРЕДСТВА . . . . .	8
ЧИСТКА ФИЛЬТРА . . . . .	9
ПРИЧИНЫ НЕИСПРАВНОСТЕЙ. . . . .	10
ПОЛЕЗНЫЕ СОВЕТЫ ДЛЯ ПОДГОТОВКИ БЕЛЬЯ К СТИРКЕ . . . . .	12
СИМВОЛЫ НА ЭТИКЕТКАХ . . . . .	13
ОБРАБОТКА ПЯТЕН . . . . .	15

**ПРАВИЛА БЕЗОПАСНОСТИ****ВНИМАНИЕ ! ПРИ УБОРКЕ, ЧИСТКЕ И ОБСЛУЖИВАНИИ**

- Отключить от сети.



- Закрыть кран подачи воды после каждой стирки.



- Фирма-производитель предусматривает заземление всей своей продукции. Убедитесь, что в вашей электросети есть заземление и что оно подключено, в противном случае вызовите специалиста. Заземление необходимо для безопасности пользователя, ибо исключает возможность поражения током.

- Если шнур электропитания поврежден, замените его фирменным узлом (шнур-вилка), которым вас снабдит фирма или Официальная служба пост-покупки.

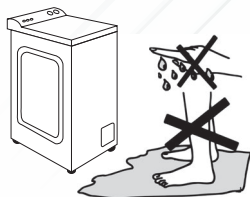

**Завод-изготовитель не несет ответственность за повреждения людям или предметам, нанесенные из-за нарушения правил установки и безопасности, касающихся данной машины.**

- Не прикасайтесь к машине, если у вас мокрые руки или ноги.



- Не пользуйтесь машиной, если вы босиком.

- Не пользуйтесь удлинителями без особого внимания.

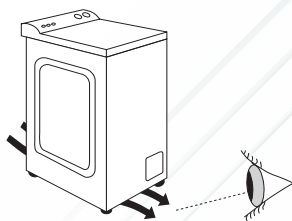
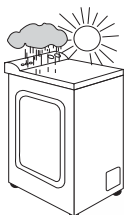
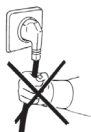

- Не применять тройники и переходники.
- Не позволяйте детям и инвалидам работать с машиной без присмотра.
- Не тяните за провод электропитания при отключении машины от сети.
- Не оставляйте машину под открытым небом, под воздействием атмосферных явлений (дождь, солнце и т.п.).
- Не накрывайте машину во время ее функционирования тканями или пластиком.
- Не устанавливайте машину в сырых помещениях или в близости от душевых и т.п.
- Не устанавливайте машину на поверхности, которые закрывают пространство между полом и основанием машины.
- Уберите от детей элементы упаковки, т.к. они могут быть опасными.

**90°C**

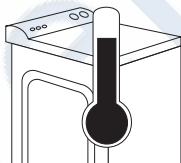

**ВНИМАНИЕ !**  
**ВО ВРЕМЯ СТИРКИ ВОДА МОЖЕТ ДОСТИЧЬ 90° С.**

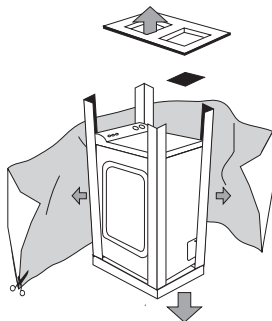
**УСТАНОВКА - ПУСКО-НАЛАДКА**

- Расконсервировать

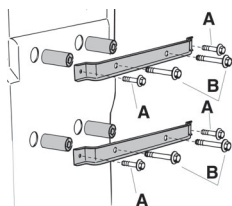

- Отвернуть 4 винта (A) с двух угольников и 4 винта (B).

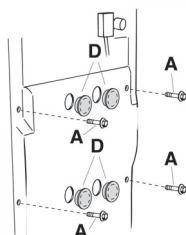

- Ввернуть 4 винта (A) и установить прилагаемые декоративные пробки (D).

**Если это присутствует в Вашей модели:**

Установите предохранительную пластину в положение, указанном на рисунке

- Машина с тележкой на колесах

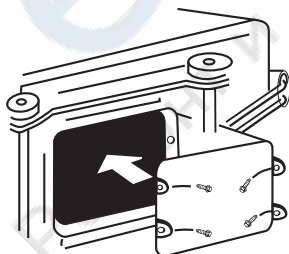

- Машина без тележки на колесах

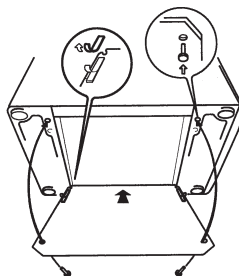

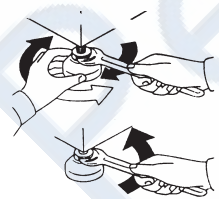
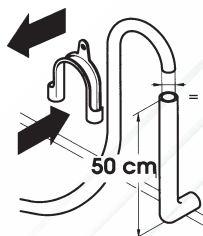
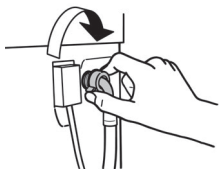

## • ВНИМАНИЕ ! НЕ ОТКРЫВАЙТЕ КРАН ВОДЫ

- Стиральную машину подключить к сети водоснабжения при помощи специальной трубы, которую мы поставляем в комплекте с машиной (найдете внутри барабана). Старую трубу использовать для этой цели нельзя.
- Подсоединить один конец шланга подачи воды (в виде колена) к электроклапану (в верхней задней части машины) и другой конец к крану или к трубе подачи воды с резьбой 3/4" газ.
- Подвиньте машину к стене, избегая деформации шланга. Закрепите шланг отсоса воды к краю мойки, или лучше к стоку воды диаметром, превышающим диаметр шланга машины, на высоте не ниже 50 и не выше 75 сантиметров от пола. В случае необходимости примените прилагаемое изогнутое приспособление для лучшей фиксации и поддержки шланга спуска воды.
- Для облегчения перемещения стиральной машины повернуть вправо рычаг управления тележкой. После перемещения машины рычаг вернуть в исходное положение.
- Сnivelировать машину передними ножками.
  - а) Повернуть гайку по часовой стрелке для разблокирования винта ножки.
  - б) Вращая ножку поднять или опустить машину до полного нивелирования по отношению к полу.
  - в) Заблокировать ножку, вращая гайку против часовой стрелки до ее упора ко дну машины.

Проверьте нивелировку машины, подталкивая ее без перемещения, последовательно опираясь на края по диагонали в верхней части машины. Убедитесь, что машина не качается.

- После каждого перемещения машины сnivelировать ее ножками.
- Подключите машину.

## ● ЧИСТКА И УХОД ЗА МАШИНОЙ

Для внешнего протирания и уборки машины не пользуйтесь абразивными продуктами, спиртом и растворителями, достаточно протереть влажной тряпкой.

Уход за машиной не требует особых усилий.

- Протирка резины доступа к барабану.
- Чистка кюветы и ее отсеков.
- Чистка фильтра.
- Уборка машины для ее транспортировки или длительного периода бездействия.

## ● ЧИСТКА ОТСЕКОВ КЮВЕТЫ ОТ МОЮЩИХ СРЕДСТВ

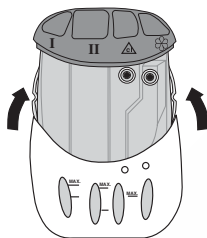

- Рекомендуется периодически очищать все четыре отсека кюветы от моющих средств, хлорки и смягчителя, для этого следует вынуть ее из соответствующего отсека.

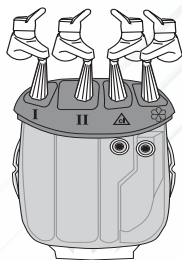

- Рекомендуется очистить отсеки предварительной стирки I и стирки II от остатков моющего средства для свободного доступа стирального продукта в барабан.

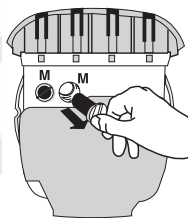

- Из отсеков для хлорки и смягчителя следует извлечь, подтягивая их кверху, два сифона М, находящиеся в задней части кюветы.

Удалить приставшие к отверстиям отсеков частицы.

- Установите все в исходное положение.

## ● ЧИСТКА ФИЛЬТРА

Машина снабжена специальным фильтром за цоколем фронтальной части, который задерживает крупные предметы (монеты, пуговицы и т.д.), чтобы избежать закупорки насоса.

Следует очистить фильтр, если результат полоскания неудовлетворителен или отсос воды недостаточно активен.



Для очистки фильтра проведите следующие операции:

- Для сбора воды используйте цоколь или другой сосуд.
- Установите рычаг тележки с колесами в центре фронтальной части машины для удобного извлечения цоколя.
- А) Нажатием двух выступов на цоколе выньте его.

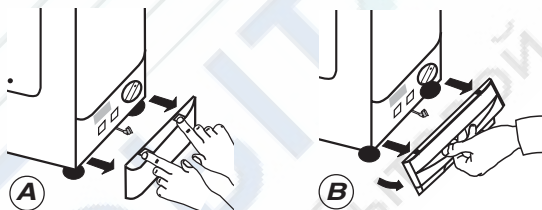

- В) Введите руку в нижнюю прорезь и немного наклонив ее извлеките цоколь.

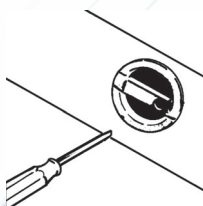

- При помощи отвертки ослабить винт крепления фильтра.
- Повернуть фильтр до отказа против часовой стрелки.

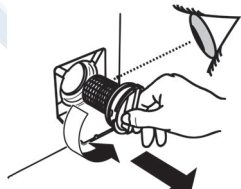

- После очистки фильтра установить его, повторяя указанные операции в обратном порядке.

**НЕИСПРАВНОСТИ**

<b>НЕИСПРАВНОСТЬ</b>	<b>ПРИЧИНА</b>	<b>СПОСОБ УСТРАНЕНИЯ</b>
<b>1.- Не работает ни одна программа.</b>	• <b>Машина не включена.</b>	• <b>Включите машину.</b>
	• <b>Не включен общий выключатель</b>	• <b>Включить общий выключатель</b>
	• <b>Не подается электроэнергия</b>	• <b>Проверить</b>
	• <b>Неисправны предохранители помещения</b>	• <b>Проверить</b>
	• <b>Открыта дверца машины</b>	• <b>Закрыть дверцу</b>
<b>2.- Не поступает вода</b>	• <b>Смотри пункт 1.</b>	• <b>Проверить</b>
	• <b>Закрыт кран поступления воды</b>	• <b>Открыть кран</b>
	• <b>Неправильно установлен регулятор программ</b>	• <b>Установить правильно регулятор программ</b>
<b>3.- Вода не откачивается</b>	• <b>Наличие в фильтре посторонних предметов</b>	• <b>Проверить фильтр</b>
	• <b>Перекрыт шланг откачки воды</b>	• <b>Выпрямить шланг</b>
<b>4.- Не работает центрифуга</b>	• <b>Не откачана вода из машины</b>	• <b>Подождать несколько минут до ее откачки</b>
	• <b>Нажата кнопка "Отключена центрифуга" (не во всех моделях)</b>	• <b>Отжать кнопку "Отключена центрифуга"</b>
<b>5.- Сильная вибрация при работе центрифуги</b>	• <b>Машина не снивелирована</b>	• <b>Снивелировать ножками</b>
	• <b>Не удалены полностью упаковочные элементы</b>	• <b>Удалить остатки упаковки</b>
	• <b>Неравномерно расположено белье в барабане</b>	• <b>Равномерно распределите белье в барабане</b>
	• <b>При центрифугировании много пены и воды</b>	• <b>Проверить и очистить фильтр</b>
<b>6.- Центрифуга не работает на больших оборотах</b>	• <b>Неравномерно расположено белье в барабане</b>	• <b>Равномерно распределите белье в барабане</b>
<b>7.- На индикаторном окне появляются сбои: № 0, 1, 5, 7, 8, 9.</b>		• <b>Обратитесь в службу технического обслуживания.</b>
<b>8.- На индикаторном окне появится сбой 2.</b>	• <b>В машину не поступает вода.</b>	• <b>Проверьте, открыт ли вентиль подачи воды.</b>
<b>9.- На индикаторном окне появится сбой 3.</b>	• <b>Не осуществляется слив воды.</b>	• <b>Убедитесь, что водослив не засорен.</b>
		• <b>Убедитесь, что шланг водослива не загнут.</b>
<b>10.- На индикаторном окне появится сбой 4.</b>	• <b>В машине избыток воды.</b>	• <b>Закройте вентиль подачи воды.</b> • <b>Обратитесь в службу техобслуживания.</b>



Если неисправность не устраняется, отключите машину, закройте кран подачи воды и не пытайтесь найти неисправность.

Обратитесь исключительно в Центр Официального Технического Обслуживания и затребуйте применение фирменных запчастей. Невыполнение данного условия может привести к повреждению машины.

При обращении в Центр Технического Обслуживания укажите модель машины (указанную также на панели управления), ее номер и серию, обозначенную на карточке, которую можно найти на задней панели доступа к фильтру или в Гарантийном Талоне. То-есть, все, что отмечено в рамке. Сообщив эту информацию вы добьетесь быстрого и эффективного обслуживания.

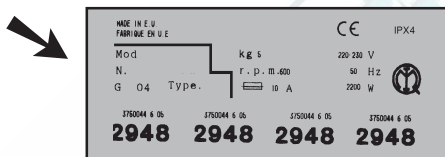

## ● **ПОЛЕЗНЫЕ СОВЕТЫ**

---

При загрузке белья в барабан следует:

- **Рассортировать белье по ЦВЕТУ, СТЕПЕНИ ЗАГРЯЗНЕНИЯ и ПРОЧНОСТИ.**
- **Для стирки очень нежных тканей советуем пользоваться сетчатым мешочком.**
- Убедитесь, что в карманах нет ничего, никаких металлических предметов (например, скрепки, булавки, монеты и т.д.).
- Застегните наволочки, закройте молнии и кольца, завяжите шнуры и длинные завязки на платьях.
- Удалите все крепежные приспособления с занавесок (металлические и пластмассовые). Советуем "завязать" в "кулак" шнур сбора занавесей.
- Если при рассортировке белья обнаружите трудноудаляемые пятна, удалите их, применив специальное моющее средство для соответствующей стирки.
- Разверните белье.
- Загружайте белье поштучно.
- Следует учесть вес белья, рекомендуемый для каждой программы.
- При стирке ковров, покрывал или других изделий, впитывающих много воды, не следует центрифугировать, для чего нажмите кнопку исключения этой операции.
- Шерстяные изделия можно стирать в машине, если на их этикетках проставлен символ "Чистая шерсть"  и "не уплотняется" или "разрешается машинная стирка".
- Банные полотенца не следует стирать отдельно, их лучше стирать вместе с другим бельем.
- Убедитесь, что белье не прищемлено дверцами барабана.

## СИМВОЛЫ НА ЭТИКЕТКАХ





Обычно этикетки расположены на воротниках или на боковых швах изделий. Символы на них указывают:

- Максимальную температуру СТИРКИ.
- Запрещение стирки и рекомендуемый вид чистки.
- Продукты, рекомендуемые и не рекомендуемые для стирки.
- Способы хранения изделий.
- Температуры и методы глажения.

Применяются следующие рисунки символов:



### СТИРКА

Инструкции для стирки обозначены кюветой с разными знаками:





- Не стирать. 
- Можно стирать вручную и машиной. Цифры внутри кюветы обозначают максимальную температуру стирки. 
- Стирать только вручную.   
Если знак руки погружен наполовину, это означает, что белье следует стирать слегка выжимая. Если же знак руки погружен полностью в кювету, это означает, что стирку следует произвести исключительно вручную.
- Линия под кюветой указывает, что нельзя подвергать энергичным механическим действиям. 
- Нельзя центрифугировать. 

### ПРИМЕНЕНИЕ ХЛОРКИ

Хлорка часто применяется для отбеливания текстильных изделий, хотя в ряде случаев приводит к неисправимой порче изделий. Существует ряд символов по применению хлорки.

- Возможно применение хлорки. 
- Не применять хлорку. 

### ГЛАЖЕНИЕ

- Гладить очень горячим утюгом. Максимальная температура 200° С. Возможно применение пара или влажной ткани. Рекомендуемая для прочных тканей из хлопка или льна. 
- Не превышать 150° С. Возможно применение пара или влажной ткани. Этот знак бывает на этикетках изделий из шерсти и полиэстера. 
- Гладить негорячим утюгом. Приблизительно 110° С. Эти знаки указаны на этикетках изделий из реяона, шелка, ацетата-акрилика и т.п. 
- Не гладить. 

- Возможно использование сушилки. Этот знак отличается от знака в виде окружности, не заключенного в квадрат, который означает сухую чистку.
- Нельзя использовать сушилку.
- Следует сушить на веревке.
- Не отжимать. Вешать сразу после стирки.
- Сушить, не вешая. То-есть, расстелить изделие на горизонтальную поверхность.

### **ЗАМЕЧАНИЯ ДЛЯ ХИМЧИСТКИ**

- Сухая стирка. Буквы указывают вид растворителя для сухой чистки. Буква А означает, что можно применять обычные растворители. Другие буквы означают применение профессиональных растворителей.
- Нельзя подвергать никакому виду стирки.

## ● **ОБРАБОТКА ПЯТЕН**

---

*В некоторых случаях нельзя добиться желаемых результатов стирки из-за характера и вида пятен. Мы предлагаем ряд специальных обработок пятен до стирки изделий.*

**Фломастер и шариковая ручка:** Протрите тампоном, замоченным в спирте.

**Воск от свечей:** Покройте пятно промокательной бумагой и прогладьте при температуре, которая соответствует данной ткани. В случае необходимости повторить эту операцию.

**Смола, жир и крем для кожи:** Очистите бензином для снятия пятен и далее постирайте изделие.

**Деготь:** Протрите пятно сливочным маслом и подождите некоторое время, далее постирайте.

**Кровь, молоко и яйцо:** Промочите холодной водой и сразу постирайте моющим средством с энзимами при температуре 50 -60<sup>0</sup> С, если вид ткани это позволяет.

**Фрукты, кофе и вино:** Эти пятна обычно исчезают после ряда стирок.

**Смягчитель:** Неправильное или излишнее применение смягчителя может привести к появлению пятен на тканях. Удалите их, применив концентрированное моющее средство и хлорку, если вид ткани и ее цвет позволяют это.

**Если пятно не поддается обработке, обратитесь за советом к специалисту. В любом случае ПРИ СТИРКЕ В ДАННОЙ МАШИНЕ НЕ ПРИМЕНЯЙТЕ ХИМИЧЕСКИХ ПРОДУКТОВ.**